

# Jeseníček

ČÍSLO 9/2019-2020



ROČNÍK 45

# ŠKOLNÍ KOLO BIOLOGICKÉ OLYMPIÁDY

Pondělí 3. 2. 2020

KATEGORIE: C

JMÉNO	TŘÍDA	TEST	ROST.	ŽIV.	BODY	MÍSTO
Markéta Laubrová	IX.	30	9	10,5	49,5	1.
Marie Duchková	IX.	14	7	5	26	2.

KATEGORIE: D

JMÉNO	TŘÍDA	TEST	ROST.	ŽIV.	BODY	MÍSTO
Michaela Burstová	V.	35	8	12	55	1.
Vojtěch Kouřil	VII.	31	6	14	51	2.
Jiří Klementovič	VI.	33	4,5	12,5	50	3.
Kristýna Řezáčová	VI.	26	4	8,5	38,5	4.
Jakub Hlaváček	VI.	28	1,5	8	37,5	5.
Jan Trpák	VII.	26	2,5	9	37,5	6.
Michaela Narovcová	V.	29	3,5	4,5	37	7.
Jan Králíček	VII.	27	3,5	6,5	37	8.
Vladimír Bouda	VII.	29	1	2,5	32,5	9.
Tereza Procházková	VII.	17	3	4	24	10.
Petr Pošta	VII.	18	1	1,5	20,5	11.

## PYTHAGORIÁDA 2020

V následujících tabulkách uvádíme jména nejúspěšnějších řešitelů Pythagoriády – matematické soutěže pro žáky pátých až osmých tříd základních škol:

5. TŘÍDA		
JMÉNO	BODY	MÍSTO
Emílie Casasová	6	1.
Daniel Makovský	5	2.
Matyas Naxera		
Matěj Šika		
Michaela Burstová		
Kristýna Irdzová		
Adéla Koudelová		
Michaela Narovcová		
Markéta Rojíková		
Kateřina Trpáková		

6. TŘÍDA		
JMÉNO	BODY	MÍSTO
Jiří Klementovič	8	1.
Sára Potklanová	6	2.
Lucie Benešová	5	3.
Eliška Hortová	4	4.

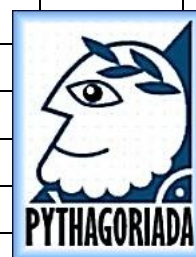

7. TŘÍDA		
JMÉNO	BODY	MÍSTO
Jaroslav Ciesarik	5	1.
Jan Dostál	4	2.
Erik Weber		
Vladimír Bouda	3	3.
Jan Králíček		
Petr Pošta		
Adéla Čoková		

8. TŘÍDA		
JMÉNO	BODY	MÍSTO
Martin Spielberger	8	1.
Matěj Mour	7	2.
Jakub Sivák	6	3.
Zbyněk Hudček	5	4.

## PROJEKTOVÝ DEN – PRVNÍ POMOC

Ve dvou dnech a ve dvou třídách se uskutečnil projektový den zaměřený na první pomoc. V úterý **4. února** se ho zúčastnili šestáci s paní učitelkou Knappovou, ve čtvrtek **6. února** osmáci s paní učitelkou Valešovou. Se svými dojmy z projektového dne se nám svěřila Martina Jelínková ze šesté třídy.

Úterní vyučování sice začíná matematikou, avšak tentokrát bylo všechno jinak. Hned ráno přišel do naší třídy pan Radek Benda ze společnosti Medevac, aby nás více zasvětil do první pomoci. Na začátku jsme se dozvěděli, že Medevac spolupracuje se Zdravotnickou záchrannou službou Středočeského kraje a kromě dalších služeb poskytuje i zmíněnou první pomoc. Aby nezůstalo jen u slov, zahráli jsme si během druhé vyučovací hodiny na to, že voláme sanitku. Míša dělala zraněnou osobu a volající byla Hanka, u kluků hrál zraněného Lukáš a pomoc přivolával Štěpán. Je dobré vědět, jak si v takových chvílích počínat.

Po velké přestávce pokračoval náš program poskytováním první pomoci. Nejprve jsme si řekli hlavní zásady a potom si vyzkoušeli záchranné postupy před příjezdem rychlé zdravotnické pomoci. To byla hlavní náplň čtvrté vyučovací hodiny, kdy se na nás přišel podívat i pan ředitel. Viděl, jak jsme na pěti stanovištích trénovali obvazování hlavy, fixování zlomeniny, zaškrcování ruky, ožívování a ukládání raněného do zotavovací (dříve stabilizované) polohy. Určitě byl na nás pyšný.

Já osobně si myslím, že se celý projektový den velmi vydařil. Každý si uvědomil, že včasná a správně poskytnutá první pomoc dokáže zachránit lidské životy. A to není málo!

Napsala Martina Jelínková, VI. třída



# JAK JSTE TO MYSLEL, PANE SHAKESPEARE? ANEB ŽIVOT A DÍLO NEJVĚTŠÍHO DRAMATIKA



Divadélko pro školy z Hradce Králové připravuje svá představení tak, aby doplňovala v souladu s učebními osnovami školní výuku (zejména literatury a českého jazyka). Činí tak obvykle humornou formou, která je pro mladé diváky atraktivní.

Do naší školy zavítalo Divadélko v pátek **7. února** s představením nazvaným „JAK JSTE TO MYSLEL, PANE SHAKESPEARE? ANEB ŽIVOT A DÍLO NEJVĚTŠÍHO DRAMATIKA“. Začalo úryvkem z historické hry „Richard III.“, pokračovalo ukázkou z komedie „Marná lásky snaha“, v níž si někteří žáci z publika vyzkoušeli své herecké schopnosti, a vyvrcholilo příběhem z jedné z nejslavnějších tragedií všech dob „Romeo a Julie“.

Oba sympatičtí herci, kteří nás spontánně vtáhli do historie, se drželi dobové mluvy i zvyklostí. Dozvěděli jsme se spoustu informací a ocenili hrané scénky. Zahrnovaly dialog nájemných vrahů ve hře Richard III., scénku z komedie Marná lásky snaha, v níž si španělský šermíř Don Adriano de Armado marně pokouší namluvit venkovanku Žakenetu, dále autorovy Sonety a nakonec i ukázky z milostné tragédie Romeo a Julie. Představení se divákům líbilo a bylo po zásluze odměněno velkým potleskem.

## POHÁDKA ZE STARÉHO MLÝNA ANEB NEBOJTE SE HASTRMANŮ

Pro děti prvního stupně si dvojice herců z Divadélka Hradec Králové připravila „Pohádku ze starého mlýna aneb Nebojte se hastrmanů“. Role si rozdělili tak, že jeden z nich hrál vodníka a druhý mlynáře. Mlynář měl dceru Aničku a vodník syna Škeblíka.

Jak název pohádky napovídá, její děj nás zavedl do starého mlýna, kde si oba hlavní hrdinové začali navzájem provádět nejrůznější lotroviny. Vodník například zastavil kouzlem mlýnské kolo nebo zbavil mlynářovu studnu vody, mlynář mu na oplátku vytáhl z vody kapra Ferdu. Aby spor urovnali, museli vše napravit. Přesto chtěl vodník mlynáře utopit. Už se mu to málem podařilo, ale jeho syn Škeblík mlynáře pustil, když si šel otec pro hrníček na duši. Zrovna tak Anička osvobodila vodníka, kterého mlynář chytil na prut a pověsil do průvanu. Ale jak už to v pohádkách bývá, vše nakonec dobře dopadlo, když se oba rivalové díky Aničce a malému Škeblíkovi usmířili.



Napsal Daniel Makovský, V. třída



## BRUSLENÍ V RAKOVNÍKU

I když je téměř polovina února, o zamrzlých rybnících si můžeme nechat jen zdát. Kdo si chce zabruslit, musí na zimní stadion. To udělaly druhá třída a družina ve čtvrtek **13. 2.** S paními učitelkami Peterovou a Vodrážkovou jely vlakem do Rakovníka na zdejší stadion.

Na místě jsme se nejprve sportovně oblékli a nazuli si brusle. Kdo si nepřivezl své vlastní, mohl si je vypůjčit. Pan trenér nám nejprve všechno vysvětlil a potom jsme si zkoušeli bruslení na ledě. Komu to šlo dobře, mohl bruslit sám.

Když naše sportování skončilo, vrátili jsme se do šatny. V automatech jsme si mohli i něco koupit. Potom se celá skupina odebrala na nádraží a vrátila se do Jesenice do školy.

Napsala Laura Zelenková, IV. třída

## INSPIRACE Z PÁTÉ TŘÍDY

Hledáte inspiraci pro volný čas? Baví vás vystřihovánky z papíru? Pak vás možná zaujme nápad Daniela a Petra Makovských z páté třídy, kteří pro čtenáře Jeseníčku připravili soutěž v podobě vystřihovánky tanku T34 – viz následující stránka. Jde o bývalý sovětský tank známý z bojů druhé světové války. Obrázek si mohou zájemci zkopírovat na čtvrtku (nebo podlepit silnějším papírem), vystřihnout jednotlivé části celku, upravit ohyby a nanést na ně lepidlo a následně díly slepit. Z vlastní zkušenosti kluci doporučují slepit nejprve korbu tanku, poté pásy a nakonec věž a dělo. Hotová dílka kluci vyhodnotí a vítěze odmění.

Vstupenkou do soutěže mohou být i tři otázky, díky kterým lze vystřihovánku získat přímo od kluků, aniž by bylo nutné rozstříhat si stránku Jeseníčku:

Otázka č. 1	Otázka č. 2	Otázka č. 3
Kdy propuklo Pražské povstání?	Kolik tanků a útočných děl bylo zničeno v bitvě u Kurska?	Ve kterém roce byl poprvé nasazen britský tank Mark 1?

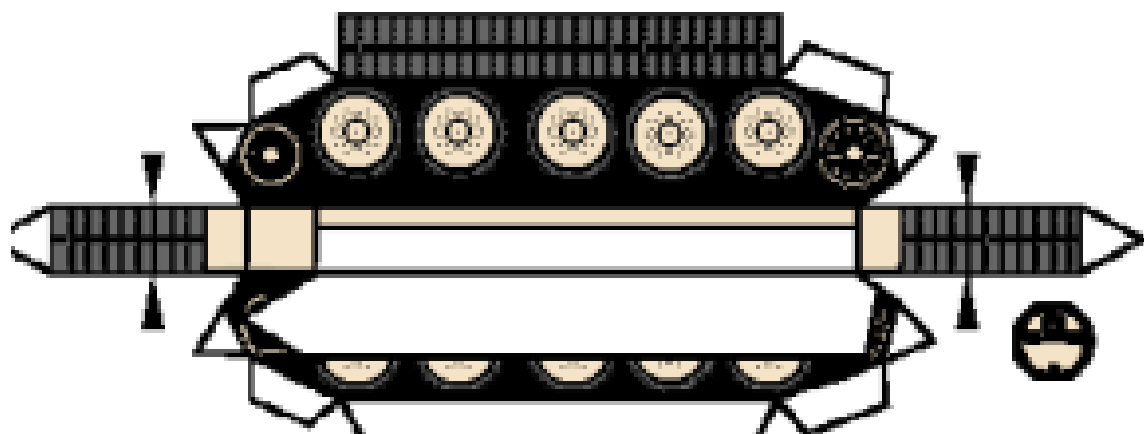

Drát 0.5 - 0.7 mm

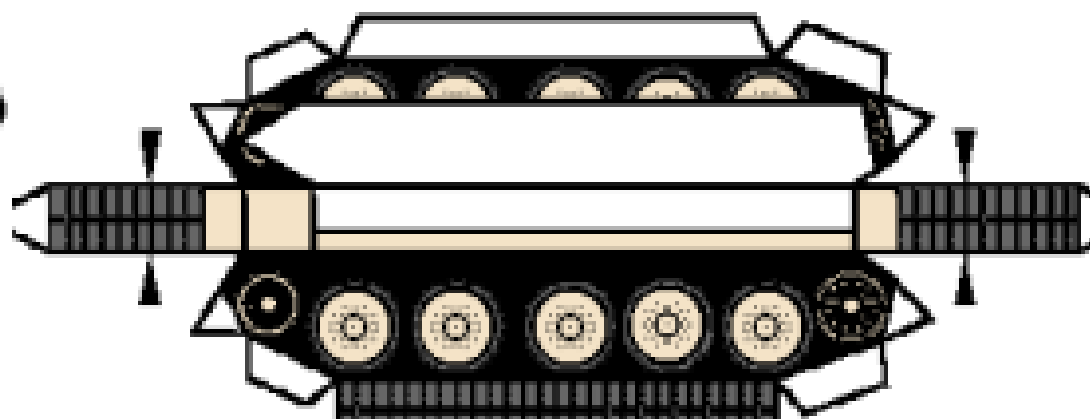
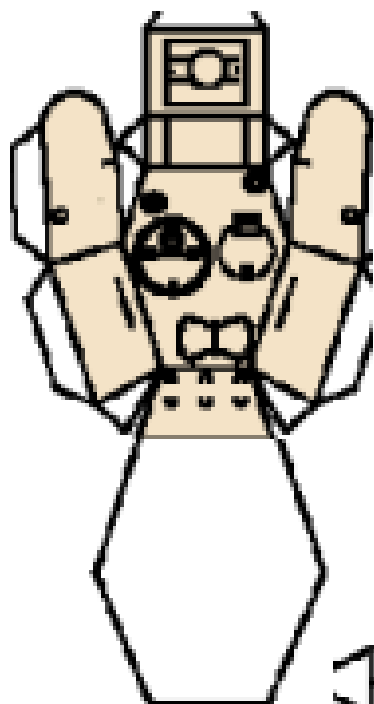
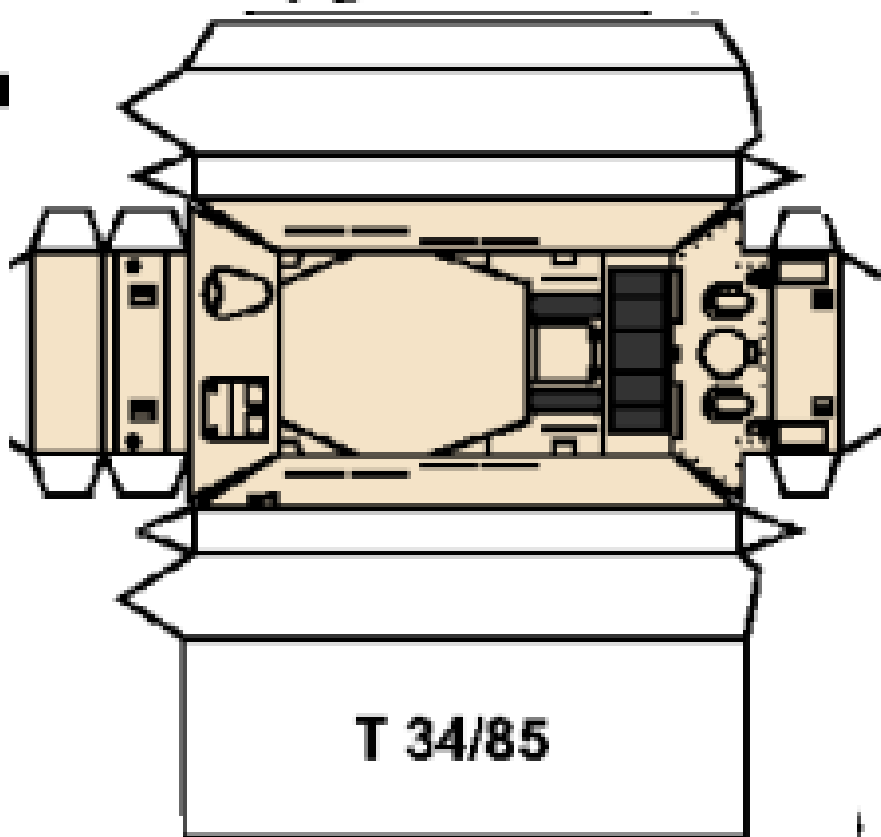

## A JEŠTĚ JEDNA (NESOUTĚŽNÍ) INSPIRACE

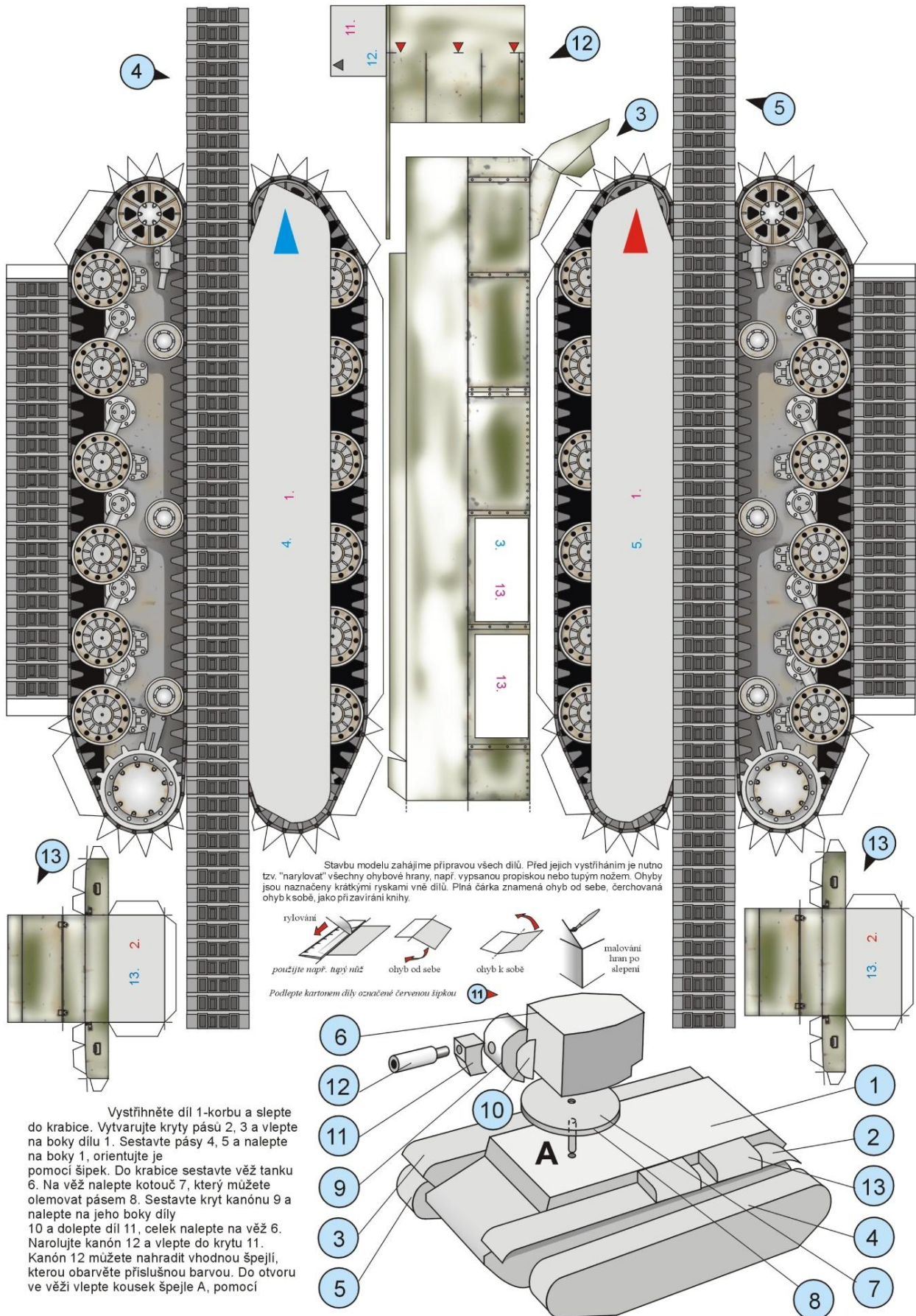



## DĚTSKÝ KARNEVAL 2020

Uplynul rok a Základní škola a mateřská škola Jesenice připravila pro všechny malé i velké návštěvníky tradiční dětský karneval. Uskutečnil se v sobotu **15. února** v kulturním domě, kde se řízení karnevalového reje ujal zkušený moderátor rádia Relax Jan Ladra se svými spolupracovníky.

Veselé dovádění začínalo oficiálně od půl třetí, ale první návštěvníci přicházeli již ve 14.00 hodin. Nakonec se jich dostavily rovné tři stovky → 135 dospělých a 165 dětí. Kdo měl masku (120 dětí), dostal hned u vstupu na sál marcipánové prasátko.

Přítomné přivítali z pódia myšák Eda a Honza Ladra, kteří pak společně s dětmi přivolali princeznu Týnku. Podle ní pak ostatní tančili v rytmu hudby. Do programu se posléze zapojila i letuška, s níž děti pomyslně procestovaly některé země a poznávaly pro ně typické melodie. Jak by ne, když měl karneval v podtitulu název „Letem světem“! Kdo určil zemi podle vlaječky, sklidil uznání moderátora. Sálem tak zazněly melodie z Francie, Španělska, Švýcarska, Brazílie, Česka a Itálie. Samozřejmě se nejen tancovalo, ale též soutěžilo o sladkosti, časopis Dráček nebo protáhlé, snadno tvarovatelné balónky.

Další postavičkou na karnevalové scéně byl pejsek. S ním i s ostatními přáteli Honzy Ladry se mohly zájemci vyfotografovat na památku. „Diskotačení“ poté pokračovalo s dětmi na pódiu, zatímco princezna Týnka předvcihovala před pódiem. Odměnou tanečnickům bylo tentokrát krabicové mlíčko Milk Drink Bobík.

S velkým zájmem se setkala soutěž o nejdelší vláček („jesenický expres“ čítal 37 vagónků, což k pokoření loňského rekordu nestačilo) a také soutěžní hra „židličkovaná“, v níž se radovala z vítězství Míša Narovcová z páté třídy. Nelze nezmínit ani tradičně bohatou tombolu, bez níž by karneval nebyl karnevalem. Až do 18. hodiny se pak hrály písničky a skvělá zábava vrcholila. Že se karneval vydařil na jedničku, je zásluhou všech zúčastněných. Velké poděkování patří nejen jim, ale samozřejmě i sponzorům, jejichž seznam uvádíme zde:

- Rádio Relax
- ISS Jesenice
- Společnost DROPS, a.s
- SHŠ z Dražperka
- Cestovní agentura – Emilie Růžičková
- Čerpačí stanice MOL – Roman Vaňkát
- Autodoprava Antonín Mudroch
- Prodejna Vito – p. Tran
- Cukrárna LA MIJA
- Restaurace Drahouš – manželé Johnovi
- Gastroplus Louny
- Apetitto Plzeň
- Pekárna Plasy
- Železářství – p. Marie Kadlecová
- Úspěšný web, s. r. o. – p. Petr Slabý
- Tepelné zásobování Rakovník
- Jan a Anna Polákovi
- Antonín a Danuše Vopatovi
- Roman a Jitka Valušovi
- Slavěna a Milan Klementovičovi
- Vladimír a Patricie Kinských
- p. František Makovský
- p. Zdeněk Hornof
- p. Milan Čížek
- p. Martina Pacourková
- p. Jarmila Hrabíková



# SOUTĚŽ O NEJAKTIVNĚJŠÍHO SPORTOVCE - ŠPLH

V úterý **18. února** pokračovala soutěž O NEJAKTIVNĚJŠÍHO SPORTOVCE šplhem. Pojd'me se společně podívat na výsledky:

## KATEGORIE 2006 + STARŠÍ (4,5 m):

CHLAPCI		
JMÉNO	VÝKON	MÍSTO
M. Spielberger	3,38 s	1.
Jaroslav Lazar	3,50 s	2.
Daniel Kinský	3,70 s	3.
Matěj Duna	3,77 s	4.
Jaroslav Ciesarik	4,10 s	5.
Denis Daniel	6,00 s	6.
F. Čechman	6,48 s	7.

DÍVKY		
JMÉNO	VÝKON	MÍSTO
Nikola Abrahámová	7,50 s	1.
Vlasta Rácová	7,50 s	2.



## KATEGORIE 2008 – 2007 (4,5 m):

CHLAPCI		
JMÉNO	VÝKON	MÍSTO
Jan Králíček	5,85 s	1.
R. Žebrakovský	6,03 s	2.
Jan Kadlec	6,48 s	3.
Dan Max Weber	15,66 s	4.
Lukáš Kougl	X	5.

DÍVKY		
JMÉNO	VÝKON	MÍSTO
Lucie Benešová	5,22 s	1.
M. Narovcová	7,67 s	2.
T. Procházková	8,21 s	3.
M. Braunová	12,34 s	4.
G. Kačírová	12,39 s	5.

## KATEGORIE 2010 – 2009 (3,5 m):

CHLAPCI		
JMÉNO	VÝKON	MÍSTO
Josef Lieber	3,57 s	1.
David Rampas	4,06 s	2.
František Šíma	4,46 s	3.
Kristián Gabčo	5,37 s	4.
Adam Chochola	11,86 s	5.

DÍVKY		
JMÉNO	VÝKON	MÍSTO
K. Trpáková	3,03 s	1.
Natalie Černá	3,11 s	2.
M. Burstová	4,29 s	3.
K. Kovářová	5,16 s	4.
Š. Danielová	9,04 s	5.

## KATEGORIE 2011 + MLADŠÍ (2,0 m):

CHLAPCI		
JMÉNO	VÝKON	MÍSTO

DÍVKY		
JMÉNO	VÝKON	MÍSTO
Julie Danielová	9,10 s	1.



# MEZINÁRODNÍ SOUTĚŽ V PSANÍ DOPISŮ

Světová poštovní unie vyhláší již 49. ročník  
MEZINÁRODNÍ SOUTĚŽE V PSANÍ DOPISŮ  
pro mládež do 15 let.

## LETOŠNÍ TÉMA SOUTĚŽE:

„Napiš dospělému o světě, ve kterém žijeme.“

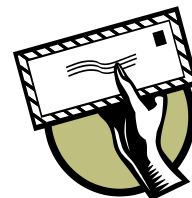

<p>Soutěž je určena dívkám a chlapcům, kteří v den, kdy dopis napíše, nedosáhnou věku 15 let.</p>	
<p>Text v českém jazyce na výše uvedené téma bude napsán ve formě dopisu, to znamená s oslovením na začátku, datem a místem, pozdravem a podpisem na konci.</p>	<p>Vítěz národního kola soutěže obdrží <b>tablet</b> a postoupí do mezinárodního kola soutěže.</p> <p>Druhý získá <b>album poštovních známek</b> a třetí cenou je <b>společenská hra</b>.</p> <p>Všichni tři pak obdrží speciální poštovní dárek.</p>
<p>Rozsah textu je stanoven nejvýše na 800 slov a musí jít o původní dílo soutěžícího.</p>	<p>Výsledky národního kola soutěže budou zveřejněny do konce května 2020.</p>
<p>Dopis může být napsán na počítači i rukou.</p>	<p>Výsledky mezinárodního kola (finále soutěže) budou zveřejněny do 10. 10. 2020.</p>
<p>Na konci dopisu je nutné uvést jméno a příjmení soutěžícího, datum narození, bydliště a přesnou a adresu školy, do které chodí.</p>	<p>Výherci mezinárodního finále získají zlatou, stříbrnou a bronzovou medaili, čestné uznání a diplom.</p>
<p>Soutěžní práce je nutné odeslat nejpozději do <b>31. března 2020</b> na adresu:</p> <p style="text-align: center;"><b>Česká pošta, s. p.</b> <b>MARKOM</b> <b>„Soutěž – Vyhráj s dopisem“</b> <b>Poštovní příhrádka 99</b> <b>225 99 Praha 025</b></p>	

Úplná pravidla soutěže a další informace najdete na webových stránkách

<https://www.ceskaposta.cz/o-ceske-poste/soutez-v-psani-dopisu>

**JESENÍČEK - ČASOPIS ZŠ A MŠ JESENICE**

# NĚCO PRO ZASMÁNÍ

Přijde host do restaurace a poručí si specialitu podniku. Na stůl mu přinesou objednané jídlo, ale host není spokojen a stěžuje si: „Co jste mi to dal na talíř? Zmačkaný kapesník, šišku, dva žaludy a jednu bukvičku!“

„To je v pořádku, pane,“ obhajuje se vrchní, „objednal jste si přece „Tajemství Rumcajsovy kapsy.““

Po dlouhé době se potkají dva známí.

„Co teď děláš?“ ptá se první.

„Prodávám nábytek.“

„A jak ti to jde?“

„Celkem dobře. V bytě mi zůstal už jen botník.“

„Pane doktore, dneska jsem se celou noc obracel ze strany na stranu a nemohl jsem usnout. Poradte mi, co mám dělat?“

„Zkuste se neobracet.“

HELE, CHCEŠ PORADIT, ABY TI TO VYŠLO PŘI SÁZENÍ?



TO VÍŠ, ŽE CHCI! A JE TO TUTOVÝ?



Křišťálová koule, věštkyně a zvědavý návštěvník.

„Za pět set korun,“ říká věštkyně, „vám odpovím na vaše dvě otázky.“

„Není to mnoho, pět set korun?“

„Ano, je,“ souhlasí věštkyně. „A jaká je ta druhá otázka?“

Jeník se vrátil domů z tábora.

„Tak jak ses tam měl?“ ptá se otec.

„Určitě ses dozvěděl spoustu užitečných informací. Co například?“

„Že všichni ostatní dostávají vyšší kapesné!“

„Dobrý den, máte banány?“

„Ne, nemáme.“

„A dostanete je?“

„Ne, nedostaneme.“

„Jak to, vždyť banány je všude dost!“

„To je pravda, ale my jsme drogerie!“

JE. VEČER PŘIJĎ NA SCHŮZI ZAHŘÁDKÁŘŮ.



„Pane vrchní, co to plave v té polévce?“

„Odkud jste?“ ptá se číšník.

„Z Prahy, proč?“

„Takže vy vážně nepoznáte mouchu?“

Rybář chytí zlatou rybkou: „Pustíš mě?“

„Jo.“

„Jé, ty jsi zlatej!“



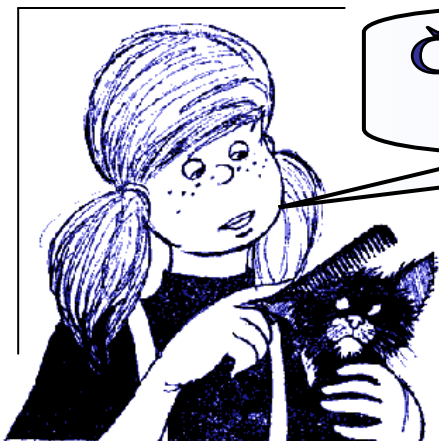

# ČTENÁŘSKÁ SOUTĚŽ JESENÍČKU

**ŘEŠENÍ HÁDANEK Z ČÍSLA  
8/2019-2020:**

## 1.- TROJÚHELNÍKY

a) 12 trojúhelníků    b) 15 trojúhelníků

## 3.- SKRÝVAČKY – NAŠE MĚSTA

a) Praha    b) Jihlava    c) Telč    d) Náchod  
e) Zlín    f) Brno    g) Kladno

## 2.- KVÍZ O JESENICI

1b; 2c; 3b; 4c; 5a

## 1) OSMISMĚRKA

D	A	N	O	K	I	R	T	P	T	P
A	K	U	O	CH	O	T	A	H	K	R
R	I	R	S	K	O	N	T	U	R	A
N	T	F	L	Ý	E	O	Í	M	A	H
S	E	Ú	O	N	M	O	N	R	F	A
N	O	L	K	S	Ě	I	E	Y	N	CH
S	N	A	A	S	K	N	K	B	I	A
N	Á	B	Ž	D	Í	A	R	K	C	R
Y	K	T	O	B	O	D	D	Y	CH	D

**SLOVA K VYŠKRTÁNÍ:** ACHARD, BOTKY, DANIO, DRBNA, DŽBÁN, ETIKA, IKONA, INFARKT, KÁNOE, KONÍRNA, KONTURA, NELAD, NIKDO, OCHOTA, ODDYCH, PANENKA, PRAHA, RYBKY, SKLON, SKÚTR, SLOKA, SOFIA, STROK, TATÍNEK, TOMSA.

## 2) POHÁDKOVÁ DOPLŇOVAČKA

1	2	3	4	5	6	7	8	9	10	11	12	13	14	15

1/ Vulkán. 2/ Kostní dřev. 3/ Samice lva. 4/ Opak začátku. 5/ Dívčí jméno (13. 12.).  
6/ Metropole ČR. 7/ Jméno p. učitele Knappa. 8/ Zpěvohra. 9/ Malý míč. 10/ Snížení  
ceny zboží. 11/ Skopec. 12/ Malý kuň. 13/ Součást dveří. 14/ „Chechtavý“ pták.  
15/ Potrestání.